

UAB "Eirigita"
PVM mokėtojo kodas LT357238515
Savanorių pr. 298, Kaunas
Tel/fax.: 8-37-317056
NELIKVIDAI
Pasiūlymo nr. 190724-07A

Langu sąrašas

L1

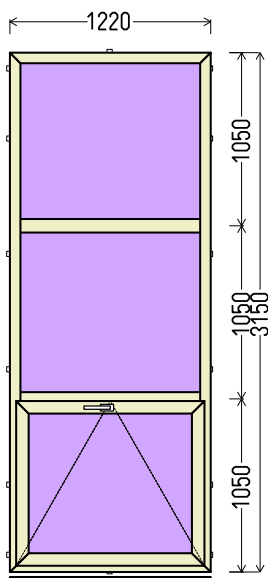

Vaizdas iš vidaus

L1 (1vnt)

1. Profilių sistema: Brugmann AD 73mm (5 kam.) langai
2. Profilių spalva: mahagoni (Nr. 15) iš lauko
3. Stiklinimas: 4-16Ar-4Sel (Skaidrus + selektyvinis)
4. Užraktai: ROTO

		EUR su PVM	Kiekis, vnt	Suma, EUR
1220x3150mm	3.84m ²	139.99	1	139.99

L2

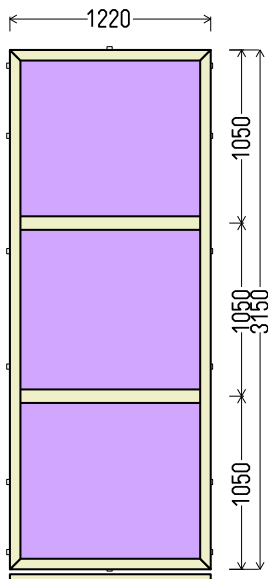

Vaizdas iš vidaus

L2 (1vnt)

1. Profilių sistema: Brugmann AD 73mm (5 kam.) langai
2. Profilių spalva: mahagoni (Nr. 15) iš lauko
3. Stiklinimas: 4-16Ar-4Sel (Skaidrus + selektyvinis)

		EUR su PVM	Kiekis, vnt	Suma, EUR
1220x3150mm	3.84m ²	100.00	1	100.00

L3

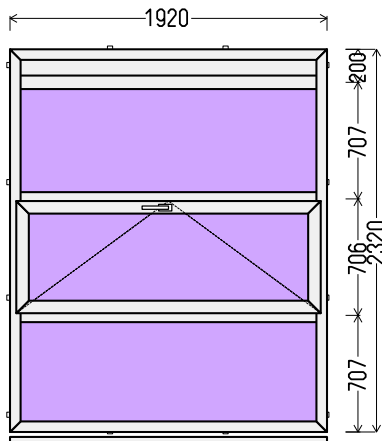

Vaizdas iš vidaus

L3 (1vnt)

1. Profilių sistema: Brugmann AD 73mm (5 kam.) langai
2. Profilių spalva: balta
3. Stiklinimas: Plastiko plokštė balta
- 4-16Ar-4Sel (Skaidrus + selektyvinis)
4. Užraktai: ROTO

		EUR su PVM	Kiekis, vnt	Suma, EUR
1920x2320mm	4.45m ²	150.00	1	150.00

L4

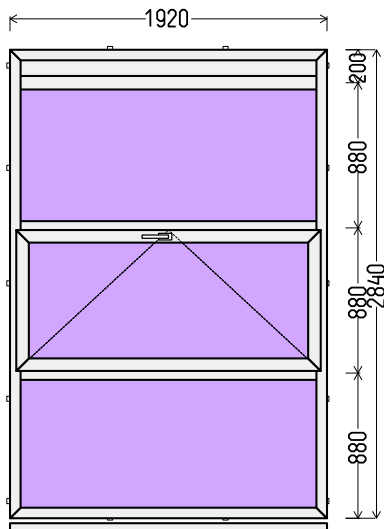

Vaizdas iš vidaus

L4 (1vnt)

1. Profilių sistema: Brugmann AD 73mm (5 kam.) langai
2. Profilių spalva: balta
3. Stiklinimas: Plastiko plokštė balta
- 4-16Ar-4Sel (Skaidrus + selektyvinis)
4. Užraktai: ROTO

		EUR su PVM	Kiekis, vnt	Suma, EUR
1920x2840mm	5.45m ²	150.00	1	150.00

L5

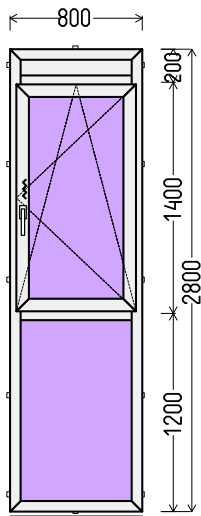

Vaizdas iš vidaus

L5 (2vnt)

1. Profilių sistema: Brugmann AD 73mm (5 kam.) langai
2. Profilių spalva: balta
3. Stiklinimas: Plastiko plokštė balta
- 4-16Ar-4Sel (Skaidrus + selektyvinis)
4. Užraktai: ROTO

		EUR su PVM	Kiekis, vnt	Suma, EUR
800x2800mm	2.24m ²	60.00	2	120.00

BD6

1. Profilių sistema: VEKA 70 (5 kam.) langai
2. Profilių spalva: balta
3. Stiklinimas: 4-16Ar-4Sel (Skaidrus + selektyvinis)
4. Užraktai: Maco

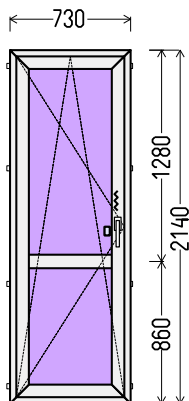

Vaizdas iš vidaus
BD6 (1vnt)

		EUR su PVM	Kiekis, vnt	Suma, EUR
730x2140mm	1.56m ²	50.00	1	50.00

LD7

1. Profilių sistema: METALINĖS
2. Profilių spalva: NESTANDARTINĖ iš abiejų pusių ()
3. Stiklinimas: 4Sel - 18Ar - 4 - 18Ar - 4Sel (48mm trijų stiklų paketas)
4. Užraktai: elektromagnetinė spyna

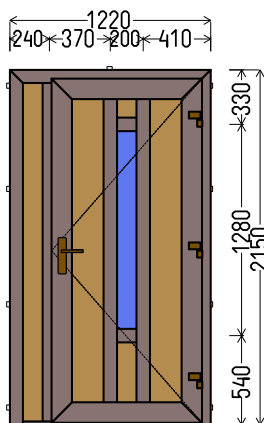

Vaizdas iš lauko
LD7 (1vnt)

		EUR su PVM	Kiekis, vnt	Suma, EUR
1220x2150mm	2.62m ²	400.00	1	400.00

L8

1. Profilių sistema: Brugmann AD 73mm (5 kam.) langai
2. Profilių spalva: balta
3. Stiklinimas: 4Sel - 16Ar - 4 - 16Ar - 4Sel (44mm trijų stiklų paketas)
4. Užraktai: ROTO

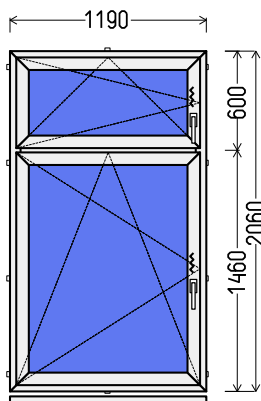

Vaizdas iš vidaus
L8 (1vnt)

		EUR su PVM	Kiekis, vnt	Suma, EUR
1190x2060mm	2.45m ²	120.00	1	120.00

L9

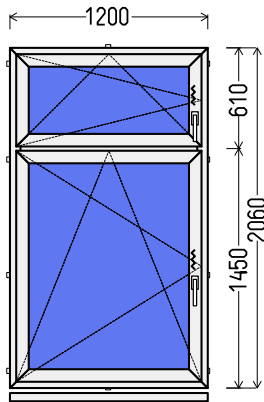

Vaizdas iš vidaus

L9 (1vnt)

1. Profilių sistema: Brugmann AD 73mm (5 kam.) langai
2. Profilių spalva: balta
3. Stiklinimas: 4Sel - 16Ar - 4 - 16Ar - 4Sel (44mm trijų stiklų paketas)
4. Užraktai: ROTO

		EUR su PVM	Kiekis, vnt	Suma, EUR
1200x2060mm	2.47m ²	120.00	1	120.00

L10

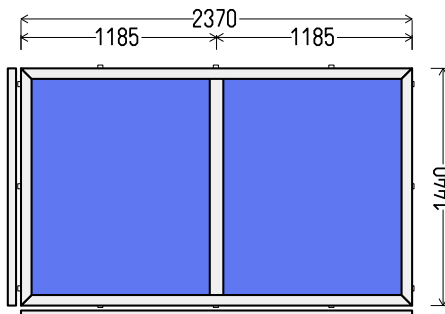

Vaizdas iš vidaus

L10 (1vnt)

1. Profilių sistema: Brugmann AD 73mm (5 kam.) langai
2. Profilių spalva: balta
3. Stiklinimas: 4Sel - 16Ar - 4 - 16Ar - 4Sel (44mm trijų stiklų paketas)

		EUR su PVM	Kiekis, vnt	Suma, EUR
2370x1440mm	3.41m ²	150.00	1	150.00

LD11

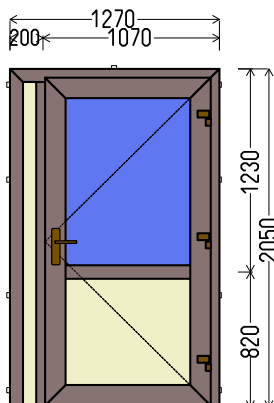

Vaizdas iš lauko

LD11 (1vnt)

1. Profilių sistema: Gealan S 8000 IQ (6 kam.) durys
2. Profilių spalva: antracitas iš lauko
3. Stiklinimas: 33.1Sel - 12Ar - 4 - 12Ar - 33.1Sel (44mm trijų stiklų paketas su dviem laminuotais stiklais)
Plastiko plokštė vienuose sp.
4. Užraktai: spyna su 4 ritinėliais valdoma rankena, elektromagnetas

		EUR su PVM	Kiekis, vnt	Suma, EUR
1270x2050mm	2.60m ²	400.00	1	400.00

L12

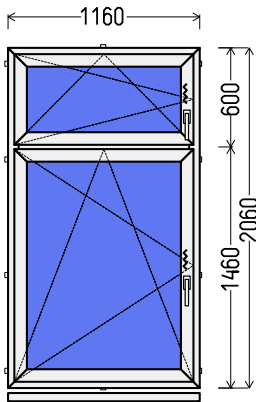

Vaizdas iš vidaus

L12 (1vnt)

1. Profilių sistema: Brugmann AD 73mm (5 kam.) langai
2. Profilių spalva: balta
3. Stiklinimas: 4Sel - 16Ar - 4 - 16Ar - 4Sel (44mm trijų stiklų paketas)
4. Užraktai: ROTO

		EUR su PVM	Kiekis, vnt	Suma, EUR
1160x2060mm	2.39m ²	120.00	1	120.00

BD13

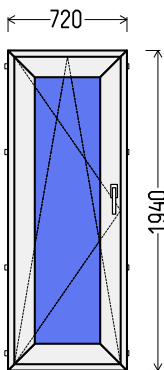

Vaizdas iš lauko

BD13 (1vnt)

1. Profilių sistema: Brugmann AD 73mm (5 kam.) balkono durys su spyna, abipusė rankena
2. Profilių spalva: balta
3. Stiklinimas: 4Sel - 16Ar - 4 - 16Ar - 4Sel (44mm trijų stiklų paketas)
4. Užraktai: ROTO

		EUR su PVM	Kiekis, vnt	Suma, EUR
720x1940mm	1.40m ²	200.00	1	200.00

L14

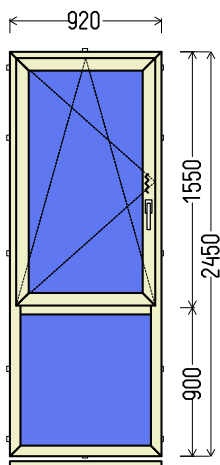

Vaizdas iš vidaus

L14 (1vnt)

1. Profilių sistema: Salamander bluENERGY 82mm (A kl., 6 kam.) langai
2. Profilių spalva: antracitas iš lauko
3. Stiklinimas: 4Sel - 18Ar - 4 - 18Ar - 4Sel (48mm trijų stiklų paketas) (thermix rėmelis)
4. Užraktai: ROTO

		EUR su PVM	Kiekis, vnt	Suma, EUR
920x2450mm	2.25m ²	190.00	1	190.00

L15

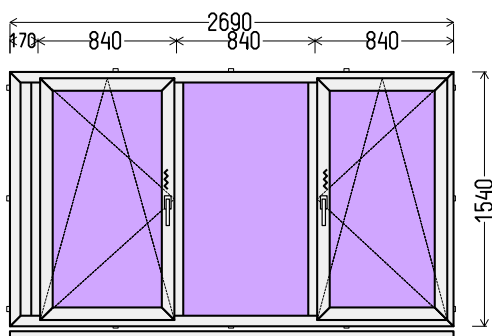

Vaizdas iš vidaus

L15 (1vnt)

1. Profilių sistema: Brugmann AD 73mm (5 kam.) langai
2. Profilių spalva: balta
3. Stiklinimas: 4-16Ar-4Sel (Skaidrus + selektyvinis) Plastiko plokštė balta
4. Užraktai: ROTO

		EUR su PVM	Kiekis, vnt	Suma, EUR
2690x1540mm	4.14m ²	290.00	1	290.00

L16

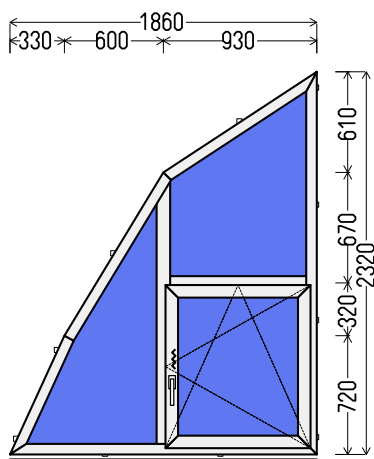

Vaizdas iš vidaus

L16 (1vnt)

1. Profilių sistema: Salamander bluENERGY 82mm (A kl., 6 kam.) langai
2. Profilių spalva: balta
3. Stiklinimas: 4Sel - 18Ar - 4 - 18Ar - 4Sel (48mm trijų stiklų paketas) (thermix rėmelis)
4. Užraktai: ROTO

		EUR su PVM	Kiekis, vnt	Suma, EUR
1860x2320mm	2.72m ²	250.00	1	250.00

L17

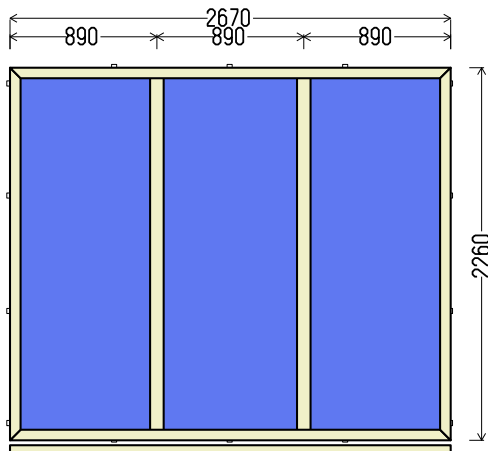

Vaizdas iš vidaus

L17 (1vnt)

1. Profilių sistema: Salamander bluENERGY 82mm (A kl., 6 kam.) langai
2. Profilių spalva: antracitas iš lauko
3. Stiklinimas: 4Sel - 18Ar - 4 - 18Ar - 4Sel (48mm trijų stiklų paketas) (thermix rėmelis)

		EUR su PVM	Kiekis, vnt	Suma, EUR
2670x2260mm	6.03m ²	400.00	1	400.00

L18

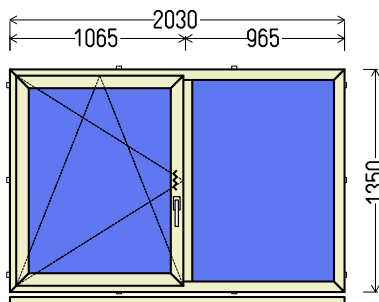

Vaizdas iš vidaus

L18 (1vnt)

1. Profilių sistema: Salamander bluENERGY 82mm (A kl., 6 kam.) langai
2. Profilių spalva: antracitas iš lauko
3. Stiklinimas: 4Sel - 18Ar - 4 - 18Ar - 4Sel (48mm trijų stiklų paketas) (thermix rėmelis)
4. Užraktai: ROTO

		EUR su PVM	Kiekis, vnt	Suma, EUR
2030x1350mm	2.74m ²	230.00	1	230.00

Gaminių kiekis, vnt: 19
Bendras plotas, m²: 58.88

IŠ VISO:
IŠ VISO APMOKĖJIMUI, EUR:

3579.99
3579.99

Pagarbiai,
Edita Puidokienė
860320337

